

**Beispiel**

Kabel- bündel	Verbindungsstecker									Kabel- bündel	Einbaulage	
	Typ	Farbe		Anzahl der Pole	Farbe	Nummer des Pols	Farbe		Typ		Strom- laufplan	Einbau- schema
		Kabel	Markier.				Kabel	Markier.				
G	I	M	V	3	B	2	N	V	U	M	91	d5
					
					

Die Kabelbündel G (vorn links) und M (Motor) sind mit einem weißen 3poligen Stecker verbunden. Auf dem Anschluß 1 ist das Kabel braun mit einer grünen Markierung, und hat am Kabelbündel G einen Flachstecker. An dem Motorkabelbündel M ist das Kabel schwarz mit einer grünen Markierung und hat eine Flachsteckhülse.

Der Stecker ist im Einbauschema bei „d 5“ zu finden.

Der Anschluß 1 des weißen 3poligen Steckers ist im Stromlaufplan auf der Linie eingezeichnet und als **3 B 1** dargestellt.

Markierungen: Mehrere Arten von Markierungen werden verwendet:

Groß geschriebene Zahlen: = Bezeichnen die Teile

Große Buchstaben: = Bezeichnen die Kabelbündel

Kleine Buchstaben: = Markieren die Farben.

B = weiß Ic = farblos Or = orange J = gelb N = schwarz Rz = rosa
G = grau Mv = hell-lila Bl = blau M = braun R = rot V = grün

Werden die Buchstaben alleine verwendet, bezeichnen sie die Farbe einer Markierung oder einer Fahne. Hat dieser Buchstabe über sich einen Strich, so bezeichnet er die Farbe der Kabelisolierung. In einem Rechteck bezeichnet er die Farbe des Steckers.

Kleine Zahlen: Bezeichnen die Anzahl und die Nummer der Anschlüsse eines Steckers. Bei den Kabeln der Einspritzanlage ist die Numerierung auf den Kabeln aufgedruckt. Wenn keine Verwechslung möglich ist, und aus Platzgründen wird die Zahl 10 durch eine 0 dargestellt.

Römische Zahlen: Werden verwendet zur Numerierung der Stromlaufpläne und bei den Stromverteilerkästen.

Beispiel

Der Stecker ist der erste (von rechts) der zweiten Reihe (II) des Stromverteilerkastens. Dieser Stecker 0 M 8 hat 10 Anschlüsse (0), braune Farbe (M) und der Anschluß ist der achte (8) (von rechts ausgehend). Das abgehende Kabel ist schwarz (\bar{N}) und befindet sich im Kabelbündel das zum Armaturen Brett geht (B).

Das Kabel hat eine Abzweigung: das rechte Ende des Kabels ist grau (\bar{G}) und hat eine schwarze Markierung (N) an dem weißen, 4poligen Stecker Anschluß 1 **4 B 1** am Helligkeitsregler (795).

Erklärung der Bezeichnungen

- | | |
|-----------------------------------|--|
| 1. Verbindung durch Kabelklemmen | 13. Thermoschalter |
| 2. Verbindung durch Einzelstecker | 14. Glühlampe |
| 3. Verbindung mehrpolige Stecker | 15. Kontroll-Warnleuchte |
| 4. Abgeschirmte (S) Kabel | 16. Akustischer Signalgeber (Lautsprecher) |
| 5. Sicherung | 17. Motor |
| 6. Diode (Gleichrichter) | 18. Anzeigegerät |
| 7. Batterie (Zelle) | 19. Widerstand |
| 8. Kondensator | 20. Veränderbarer Widerstand |
| 9. Manuelle Schalter (Taster) | 21. Spule (Relais usw.) |
| 10. Schalter (Dauerfunktion) | 22. Massepunkt |
| 11. Mechan. Schalter | 23. elektron. Steuergerät |
| 12. Druckschalter | 24. Intervallschalter |



12

MA
510.000/1

3

1



9



17



2



10



18



3

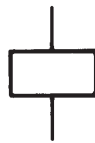

11



19



4



12



20



5



13



21



6



14



22



7



15



23



8



16



24





12

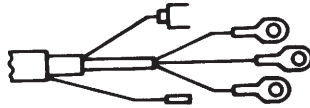

MA
510.00/12

1

CX 25 GTI Turbo

7/85 →

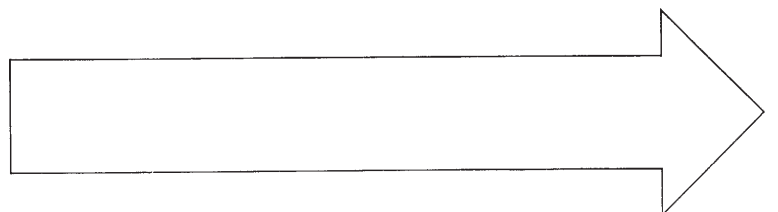

-CX 25 GTI Turbo- 7-85

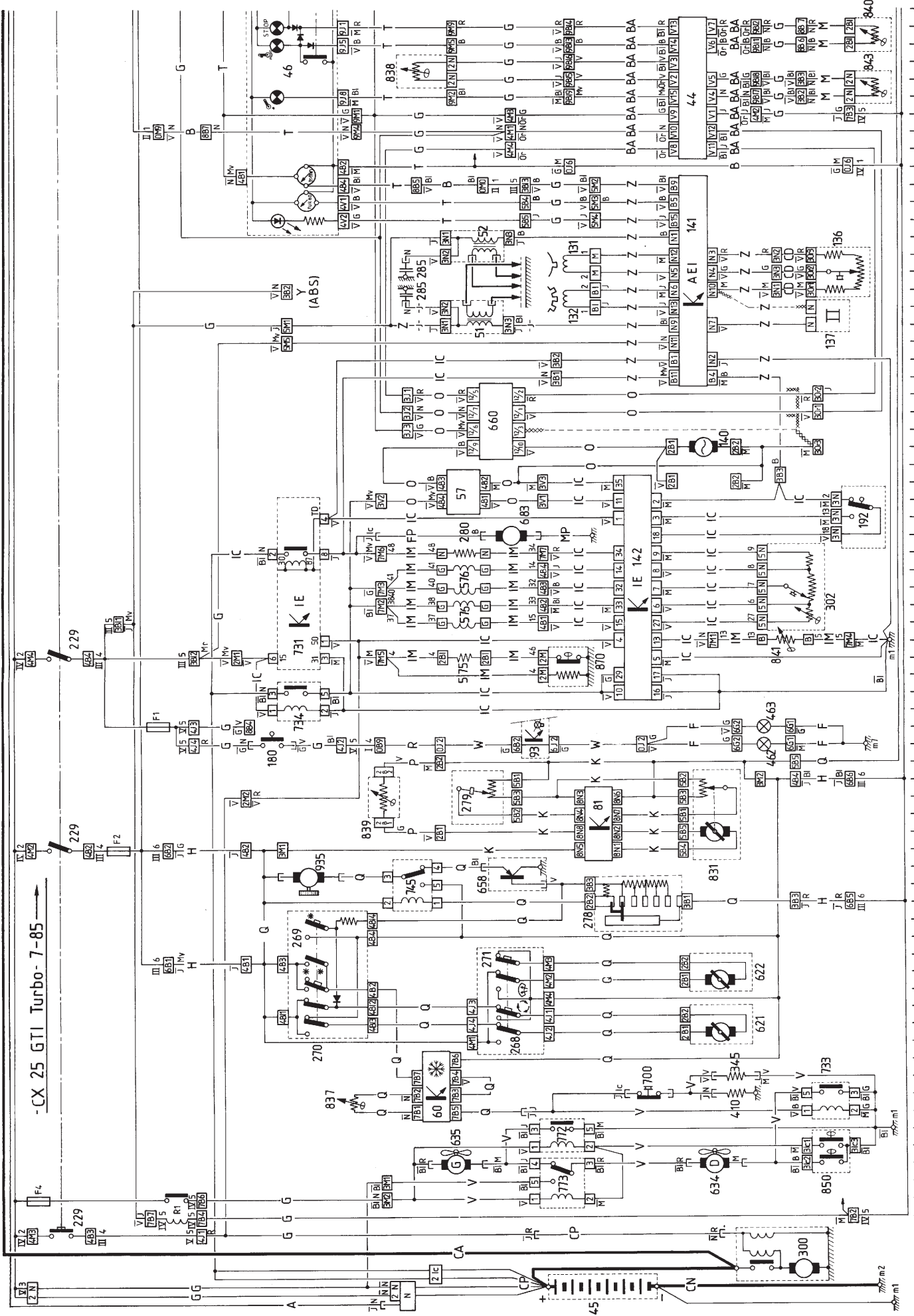

-CX25 GTI Turbo- 7-85

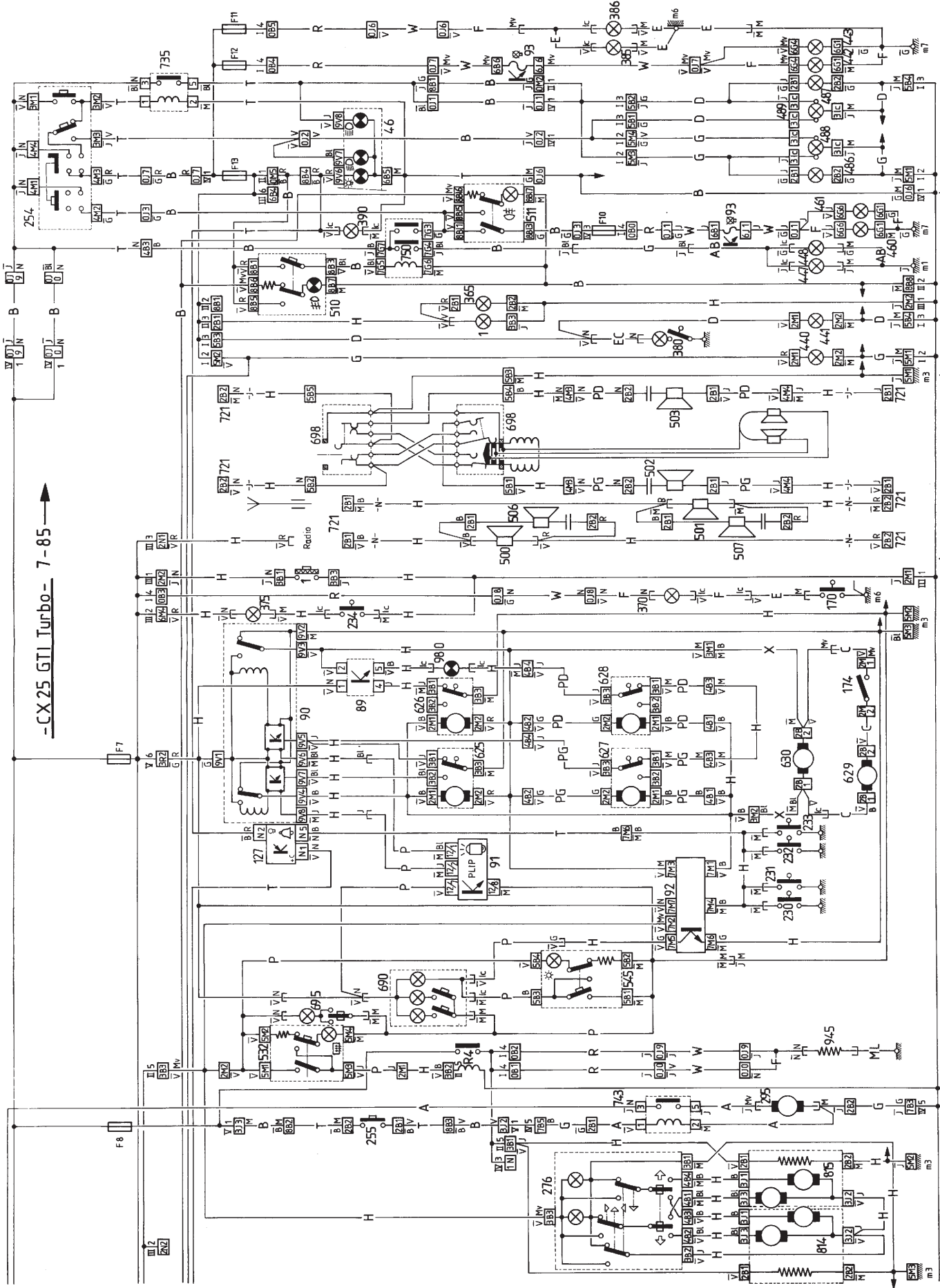

**12****SCHALTUNGEN DER ELEKTRISCHEN ANLAGE
CX 25 GTI Turbo AM 86****MA
510.00/12****9***** gesonderter Schaltplan****VERZEICHNIS**

Mar- kierung	Bezeichnung	Einbaulage		Steck- verbinder Anzahl der An- schlüsse- Farbe	Kabel- bündel (oder Teile)
		Stromlauf- plan	Einbau- schema		
1	Zigarettenanzünder vorne und Beleuchtung	189-203	j5	3B-1V	H
3	Zigarettenanzünder hinten links	124	n9	3B	PG
4	Zigarettenanzünder hinten rechts	132	n1	3B	PD
10	Drehstromgenerator	86 bis 89	b6	1lc & 1N	M & CA
44	Anzeigenleiste	67 bis 74	f5	15V	BA
45	Batterie	2	b8	1N & 1N	CP & CN
46	Kontrolleinheit	63 bis 108	g6	2B-3B-3B	
46	Kontrolleinheit	&	g6	3B-3B-4B	
46	Kontrolleinheit	211 bis 214	g6	6B-4V-6V	T
46	Kontrolleinheit		g6	9V-9J	
47	Ventilblock der Hydraulik des A.B.S. (Option)	* 7 bis 9	e6	5B	Y
51	Zündspule (Zyl. 1 und 4)	57-58	c6	3N	Z
52	Zündspule (Zyl. 2 und 3)	61-62	c6	3N	Z
54	Steuergerät des A.B.S. (Option)	* 2 bis 12	p6	35N	Y
57	Durchflußmengenrechner	47-48	j5	4B	O
60	Steuergerät für klimatisierte Luft	12 bis 15	h5	7B	Q
76	Steuergerät des Fensterhebers vorne links	113 bis 115	j9	9 BI	PC
81	Steuergerät der Heizungsregulierung	27 bis 30	h5	8N	K
84	Steuergerät des Kühlwasserstands	76 bis 78	e4	5B	D
89	Steuergerät der Kontrolleuchte der Türverriegelung	183-184	j5	5N	H
90	Steuergerät der zentralen Türverriegelung	176 bis 186	j5	9V	H
91	Steuergerät der Fernbedienung der Türverriegelung	172 bis 174	n5	8N	P
92	Steuergerät der Zeitschaltung der Innenbeleuchtung	168 bis 173	j5	7M	H
93	Steuergerät der Anzeige für durchgebrannte Glühlampen	33-109-110	s8	3B	L
93	Steuergerät d. Anzeige f. durchgebr. Glühlampen 81 bis 83	147-208-217	s8	6B 6J	W
95	Stromverteilerkasten	*	g8		B-D-G
95	Stromverteilerkasten	*	g8		H-MB-R
95	Stromverteilerkasten	*	g8		229
127	Signal für „Licht aus“	174-175	g6	5N	T
131	Impulsgeber der Zündung (Referenzmarke)	60-61	c6	2M	Z
132	Impulsgeber der Zündung (Zahnkranz)	58-59	d6	2BI	Z
136	Unterdruckfühler der Zündanlage	59 bis 61	e3	3Or	CD
137	Klopfsensor	57-58	b2	2N	Z
140	Wegstreckenzähler	50	e7	2B	O
141	Rechner der Zündanlage	54 bis 65	e8	18B-15N	Z
142	Rechner der Einspritzanlage	36 bis 48	g3	35N	IC
146	Drehzahlfühler des linken Vorderrades (Option ABS)	* 5,6	d9	2M	Y
147	Drehzahlfühler des rechten Vorderrades (Option ABS)	* 7,8	d1	2M	Y
148	Drehzahlfühler des linken Hinterrades (Option ABS)	* 11,12	r8	2M	Y
149	Drehzahlfühler des rechten Hinterrades (Option ABS)	* 8,9	r2	2M	Y
170	Kontaktschalter der Kofferraumbeleuchtung	198	s6	1M	E
174	Kontaktschalter der Kofferraumverriegelung	179	t5	2M	C
180	Kontaktschalter der Rückfahrcheinwerfer	33	d6	1N-1V	G
185	Kontaktschalter der Stoppleuchten	147	h6	1N-1M	H
190	Kontaktschalter an der Handbremse	90	k5	2M	H
192	Drosselklappenschalter	45 bis 47	b4	3N	IC



VERZEICHNIS

Mar- kierung	Bezeichnung	Einbaulage		Steck- verbinder Anzahl der An- schlüsse- Farbe	Kabel- bündel (oder Teile)
		Stromlauf- plan	Einbau- schema		
229	Zündschloß	5-27-38-138	h7	4M 4B	
230	Türkontaktschalter vorne links	171	f9	1M	H
231	Türkontaktschalter vorne rechts	172	f1	1M	H
232	Türkontaktschalter hinten links	174	k9	1M	H
233	Türkontaktschalter hinten rechts	175	k1	1M	H
234	Kontaktschalter des Handschuhfachs	187	f3	1lc-1lc	H
235	Druckschalter für abfallenden Hydraulikdruck	81	e6	1M	G
236	Kontaktschalter des Hydraulikflüssigkeitsstandes	80	e8	1lc-1M	G
237	Kontaktschalter des Kühlwasserstandes	76-77	e3	3R	D
238	Türschloßkontaktschalter vorne rechts	99	j1	2B	H
239	Türschloßkontaktschalter vorne links	98	j8	2B	H
241	Türschloßkontaktschalter hinten rechts	101	g1	2B	PD
242	Türschloßkontaktschalter hinten links	100	g9	2B	PG
243	Schloßkontaktschalter der Kofferraumklappe	102	t5	2M	C
244	Kontaktschalter der Motorhaube	97	a5	2M	V
251	Stellschalter der Höhenverstellung	139-143	j5	2M-4M	H-608
254	Schaltereinheit für Beleuchtung/Blinker	209 bis 215 107 bis 110 133 bis 138	g7	5B-4M-3M	T
255	Schaltereinheit für Scheibenwischer/-wascher und Signalhorn	159	g6	2B-4B-5B	T
268	Stellschalter für Lufteinlaßklappe	16 bis 18	h8	4J	Q
269	Stellschalter für Kühlung	20 bis 23	h5	4B	Q
270	Stellschalter für maximale Kühlung	17 bis 19	h5	4BI	Q
271	Stellschalter der Luftverteilung	19 bis 21	h5	4M	Q
276	Stellschalter für Außenspiegel	152 bis 157	h9	3B-4B	H
278	Stellschalter der Luftgebläsestufe	23 bis 25	h6	3B	Q
279	Stellschalter der Heizung mit Beleuchtung	29 bis 31- 103-104	h4	5B	K
280	Zusatzluftschieber	44	b6	1N	Z
285	Kondensator am Plus der Zündspule	59 bis 60	6b c5	1N + 1N	Z
295	Signalhornkompressor	160	c7	1MV-1M	A
300	Anlasser	3 bis 5	b5	1N-1R	CP
302	Luftmengenmesser	40 bis 44	b2	5N	IC
345	Elektroventil für beschleunigten Leerlauf	14	d2	1V-1V	V
365	Beleuchtung des Aschenbechers	204	j6	2B	H
370	Beleuchtung des Kofferraums	188	s4	1N-1lc	F
375	Beleuchtung des Handschuhfachs	187	f4	1N-1M	H
380	Beleuchtung des Motorraums	202	c6	1N	EC
385	Beleuchtung des Kennzeichens links	218	t6	1M-1lc	E
386	Beleuchtung des Kennzeichens rechts	219	t4	1M-1lc	E
390	Beleuchtung des Zündschlosses	208	g7	1lc-1lc	T
410	Kupplung des Kompressors	13	c6	1N	V
430	Bremsbelagabnutzungskontakt vorne links	83-84	d9	2N 1N	U
431	Bremsbelagabnutzungskontakt vorne rechts	85-86	d1	2N 1N	U



12

MA
510.00/12

11

VERZEICHNIS

Mar- kierung	Bezeichnung	Einbaulage		Steck- verbinder Anzahl der An- schlüsse - Farbe	Kabel- bündel (oder Teile)
		Stromlauf- plan	Einbau- schema		
440	Standlicht vorne links	201	a8	2M	G
441	Standlicht vorne rechts	203	a2	2M	D
442	Standlicht hinten links	217			
443	Standlicht hinten rechts	218			
445	Rückleuchte links		t8	6G	F
446	Rückleuchte rechts		t2	6G	F
447	Nebelscheinwerfer links	206	a8	1lc-1M	AB
448	Nebelscheinwerfer rechts	207	a2	1lc-1M	AB
457	Stoppleuchte links	147			
458	Stoppleuchte rechts	148			
460	Nebelschlußleuchte links	208			
461	Nebelschlußleuchte rechts	209			
462	Rückfahrcheinwerfer links	33			
463	Rückfahrcheinwerfer rechts	34			
470	Sicherungen	*	g8		
480	Blinker vorne links	108	a7	3Or	G
481	Blinker vorne rechts	111	a3	3Or	D
482	Blinker hinten links	109			
483	Blinker hinten rechts	110			
486	Weitstrahler links	211	a7	2B	G
487	Weitstrahler rechts	216	a3	2B	D
488	Fern- und Abblendlicht links	212-213	a8	3lc	G
489	Fern- und Abblendlicht rechts	214-215	a2	3lc	D
500	Lautsprecher vorne links	191	g9	1B-1R	H
501	Lautsprecher vorne rechts	193	g2	1B-1R	H
502	Lautsprecher hinten links	194	k9	2B	PG
503	Lautsprecher hinten rechts	199	k1	2B	PD
506	Lautsprecher Tweeter vorne links	192	h9	2B	H
507	Lautsprecher Tweeter vorne rechts	192	n1	2B	H
510	Schalter der Nebelscheinwerfer	204 bis 206	g5	8B	B
511	Schalter der Nebelschlußleuchten	208 bis 210	g5	8Bl	B
519	Fensterheberschalter auf der Fahrertür (rechte Scheibe)	120 bis 122	h9	5B	PC
520	Fensterheberschalter auf der Fahrertür (linke Scheibe)	115 bis 118	h9	6B	PC
521	Fensterheberschalter vorne rechts	120 bis 122	h1	5B	PP
522	Fensterheberschalter hinten links	125 bis 127	k5	5B	H
523	Fensterheberschalter hinten rechts	129 bis 131	k5	5M	H
530	Schalter des Schiebedachs (Option)	* 141	j5	5J	P
532	Schalter der heizbaren Heckscheibe	162 bis 164	j5	5M	P
545	Schalter der zentralen Deckenbeleuchtung	166 bis 168	j5	5B	P
570	Schalter der Warnblinkanlage	109 bis 113	g5	8N	B
575	Kaltstarteinspritzventil	38	b6	2 Bl	IM
576	Einspritzventile	40 bis 43	c3	2G (X4)	IM
580	Kraftstofftankgeber	94 bis 96	q6	1M-N-1J	J
600	Scheibenwischermotor vorne	133 bis 137	e4	5B	D
608	Stellmotor der Höhenverstellung	140 bis 146	j4	3B	H
610	Motor des Schiebedachs (Option)	*(141)	p5	3B	P
615	Fensterhebermotor vorne links	116	g9	3Or	LV
616	Fensterhebermotor vorne rechts	121	g1	3Or	PP
617	Fensterhebermotor hinten links	126	n9	3Or	PG
618	Fensterhebermotor hinten rechts	130	n1	3Or	PD
621	Stellmotor der Lufteinlaßklappe	17	e3	2B	Q
622	Stellmotor der Luftverteilerklappe	20	g4	2B	Q
625	Türverriegelungseinheit vorne links	177 bis 179	j9	2M-3B	H



VERZEICHNIS

Mar- kierung	Bezeichnung	Einbaulage		Steck- verbinder Anzahl der An- schlüsse-Farbe	Kabel- bündel (oder Teile)
		Stromlauf- plan	Einbau- schema		
626	Türverriegelung vorn rechts	181 bis 183	j1	2M-3B	H
627	Türverriegelung hinten links	177 bis 179	p9	2M-3B	PG
628	Türverriegelung hinten rechts	181 bis 183	p1	2M-3B	PD
629	Verriegelung Kofferklappe	183	t5	2B	C
630	Verriegelung Tankklappe	179	s2	2B	X
634	Rechter Kühlventilator	9	a4	1M-1R	V
635	Linker Kühlventilator	9	a6	1M-1R	V
650	Motoröldruckschalter	79	d3	1M	M
658	Steuermodul für Luftgebläse	25-26	f3	1V-1Bl	Q
660	Bordcomputer	50 bis 53	g4	12N	O
680	Scheibenwaschpumpe vorn	138	e1	2N	D
683	Kraftstoffpumpe	45	q4	1B	FP
690	Deckenleuchte	165 bis 167	n5	1V-1M	P
693	Innenleuchte hinten links (Schiebedach)	* 166	q7	1N	P
694	Innenleuchte hinten rechts (Schiebedach)	* 168	q3	1N	P
695	Spot-Leuchte Vordersitze	165	n5	1N + 1M	P
698	Kopfhöreranschluß	195 bis 198	k5	5B	H
700	Druckschalter	13	c7	1lc-1lc	V
710	Zusatzsteckdose	123	k5	1N-1M	H
721	Anschlüsse für Radio (+/-/Lautsprecher)	191 bis 199	k5	1R-2B-2B-2B-2B	H
731	Relais der Einspritzanlage (Doppelrelais)	38 bis 46	a2	9N	IC
733	Relais für Heizungsventilator	12-13	b8	5N	V
734	Relais der Spannungsversorgung (Einspritzanlage)	35-36	a2	5N	IC
735	Relais für Fernlicht	215-216	g7	5N	T
739	Relais der Höhenverstellung	142 bis 145	f7	5N	H
743	Relais für Kompressorhorn	159-160	c7	5N	A
745	Relais für große Luftgebläsestufe	24 bis 26	g4	5N	Q
750	Relais für Nebelscheinwerfer	206 bis 208	g8	7G	B
756	Relais für Elektroventil (ABS)	* bis 8	d5	5N	Y
757	Sicherheitsrelais (ABS)	* 3 bis 5	d5	5lc	Y
772	Relais für zweite Luftgebläsestufe	10-11	b8	5N	V
773	Umschaltrelais für Kühlventilator	7 bis 9	b8	5N	V
795	Helligkeitsregler der Armaturenbrettbeleuchtung	97	g6	4B	B
810	Seitenblinker links	107	e9	1lcV + 1lcM	G
811	Seitenblinker rechts	112	e1	1lcV + 1lcM	D
814	Außenspiegel links	151 bis 154	g9	2B-3J	H
815	Außenspiegel rechts	155 bis 157	g1	2B-3J	H
831	Stellmotor für Warmluft	27 bis 31	g5	5B	K
835	Motorölstandgeber	92-93	c4	2B	M
837	Temperaturfühler des Verdampfers	12-13	f5	2N	Q
838	Temperaturfühler für Außenluft	71-72	a5	2N	G
839	Temperaturfühler Innenraum	30	j5	2B	P
840	Temperaturfühler für Kühlwasser (Anzeige)	73-74	c4	2Bl	M
841	Temperaturfühler II der Einspritzanlage	39	c3	2B	IM
842	Fühler für Öldruckmanometer	91	c4	1V	M
843	Fühler für Motoröltemperatur	70-71	c5	2N	M
850	Thermokontakt für Kühlventilator	9-10	b6	3lc	V
870	Thermozeitschalter	37-38	c3	2M	IM
935	Ventilator der Klimaanlage	25	d5	1N-1N	Q
945	Heizbare Heckscheibe	163	r7 + r3	1N + 1N	F-ML
980	Kontrolleuchte der Türverriegelung	184	g9	1lc-1lc	H



12

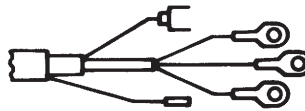

MA
510.00/12

13

Diagram of cable connector with wires and terminals										Diagram of cable connector with wires and terminals							
A	U	J	1 N			I	CP	1	b7	201	e2						
	I	V J	2 B	1 2		G J	U	159 160	c8								
AB	I	J	1 BI			J	U	207	a8	138 138 76	f8						
B	U	J	1 BI			J	I	207									
	U	J B B V M V N	G M V R B I V N	8B		1 2 3 4 5 6 7 8	G M V R B I V N Mv	J B B V M V N	I	211 159 159 211 65 90 68 79	f7						
		U	B J B		4B		1 2 3 4	G N Mv	V B M J B	I	102 84 207	f7					
			U	J J G G G G G G J J	V N B I M R B N N	10 J		1 2 3 4 5 6 7 8 9 10	V N B I M R B N N	B I J G G G G G J B I	I	215 213 209 108 109 105 211 110 205 205	f7				
				U	J J G J G G	R Mv B I V J	6J		1 2 3 4 5 6	R Mv B I V J	J J G J G G	I	133 138 138 134 136 135	f7			
					U	Or B I Or B I B I B I	B R B R V V N G Mv	9 BI		1 2 3 4 5 6 7 8 9	B R B R J J B I B I	N N V V V V V V M	I	73 74 73 74 71 72 70 71 70	f6		
		U				Or Or Or	N J G	4 M		1 2 3 4	N J G	V V M V V	I	68 69 69 67	f6		
						U	B I B I	J	3 Or		1 2 3	V R M	I	52 53 50	f6		
							U	V	I lc		V	I	185	X	s2		
	I		M					I M		M	U	102					
I	V	I Mv		V				U	176								
CD			3 N				1 2 3	M R G	V V V	U	Z	59 61 60	e3				
CP	I	N N	2 N			1 2	N N	U	1 2	G	b7						
	I		1 R				R	J	U			5					
	I		2 lc		1 2	B I B I	U	IC	2 3			b8					
						B I	U	Y	1	b7							
D	U	V V	1 N			I	EC	201	e2								
	U	G G V V V V	Mv Mv R	5 B		1 2 3 4	Mv Mv R	G V V V V	U	G	138 138 76	f8					
		U	I	M	1 lc				U	U	85 85						
			U	V V	1 N					I			112 112				
		U		V V	1 lc								78	f6			
	U		M	1 lc													
		U	V	1 B													
			U	V	1 lc				V	I	F	188 219 219	s8				
	U			M	1 M				M	U							
		U		V	1 Mv				V	U							
F			I	V V V V V V V V V V J N	J G B I B R Mv N	10 J		1 2 3 4 5 6 7 8 9 10	J G B I B R Mv N	G V V V V V V G J J	U	W	208 33 110 109 147 219 217 188 163 162	t8			
	I			J	1 lc			J	U	IC	45	g2					
		I		V V	R	2 M		1 2	Mv V V	U	IC	38 30	d8				
	U			M M V G V N N	G J V M B R	8 B		1 2 3 4 5 6 7 8	G J M B R	N N N N N N	I	M	92 93 89 34 79 73 74		d5		
		I		M V V	V B I	3 B		1 2 3	V B I	N N N	U		91 70 71				
				I	V V V	N G	3 J		1 2 3	R N G	V V V	U	O			53 52 51	
		U			V V V V V	R M B J	5 B		1 2 3 4 5	R N M B J	V M V V V	I				97 103 85 64 63	
				I	V V V V V V V V V	G B I J N B Mv V R	9 M		1 2 3 4 5 6 7 8 9	G B I J N B Mv V R	V M V V V V V	U	T			69 70 89 68 73 77 79 80 74	f7
					I	M M	G V	3 M		1 2 3	G B M	M M U				92 93 91	

*

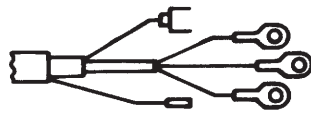

G	I	M	1 lc		U	84	d8	U				
	U	V	1 N		I	84						
	U	BI BI V	N	3 M 1 2 3	N R	BI BI V	8 7 97	b7	V			
	U	V V V	N M	3 B 1 2 3	N J	V V V	103 59 78	f8				
	I	J V V V V	BI B J Mv	5 M 1 2 3 4 5	BI B J Mv	J V V V V	57 65 64 63 56	d8	U	Z		
	U	V V		1 lc			107	e8				
	U	M		1 lc			107					
	H	U	V V M	J R	3 B 1 2 3	J V M	95 94 96	k4	P	J		
		U	J		1 B	J	142					
		U	M		1 BI	M	179					
U		V		1 G	V	169						
U		M		1 J	M	176						
U		J		1 M	J	168						
U		V		1 N	V	166						
U		V V	J	2 M 1 2	J V V	162 162						
I		BI BI J J	M BI B	4 M 1 2 3 4	M BI B	J J J J	116 118 120 122	h9	PC	U		
I		V V V M	B G M J	4 B 1 2 3 4	B G M J	V V V V	181 181 183 184					
I		V M	G	2 B 1 2		V M	101 101		PD	U		
U		N N M M	BI N J	4 M 1 2 3 4	B BI N J	V V V V	119 120 199 199	k2				
I		J J	N	2 M 1 2	N	J J	132 132					
U		J		1 N			131					
I		V V V V	B G M J	4 B 1 2 3 1	B G M J	V V V V	177 177 179 180					
I		V M		2 B 1 2		V M	100 100	k8	PG	U		
U		J J V V	B BI N J	4 M 1 2 3 4	B BI N J	V V V V	125 126 194 194					
I		J J	N	2 M 1 2	N	J J	124 124		PP	U		
U		J		1 N			125					
I		J J J	M BI B	4 M 1 2 3 4	BI B	J J J	121 122 120 122	h1				
H	U	J J J J J J J J J J	Mv R BI	4 B 1 2 3 4		20 27 24 31	g4	Q	I			
	U	V		1 lc		104						
	U	V V M	J	3 B 1 2 3	J V	N N M	95 94 96	f7	T	I		
	U	V V V V V M	B BI M G Mv B	7 M 1 2 3 4 5 6	B BI M G Mv B	M M N V V N	98 99 100 101 102 175					
	I	V		1 V		V	104					
	U	V V V	M B Mv	3 M 1 2 3	B BI M M	M M M	185 176 102	k4				
	U	G G	N	2 B 1 2	M	V	148 148	f8				
	U	V V V	BI B J	4 B 1 2 3 4		(15) (33) (32) (14) N N N N	40 41 42 43	IM	I			
	U	V V V	N	7 M 1 2 3 4 5 6 7		(13) (37) (38) (40) (41) (5) (4) (48) (34) N N N N N	39 41 41 41 42 39 38 44 44					
	U	V V M	Mv	3 V 1 2 3	Mv	V V M	47 47 49			g3	O	I
	U	V N M M	N	3 B 1 2 3	N B	V M	54 55 48			c7		
	I			2 B 1 2	V M		28 32			f5	K	U
	I	BI N J		3 M 1 2 3	BI N J		27 31 104	h4				
	U	N N N		3 M 1 2 3	R J Mv	M M M	81 82 83	f7	L	U		
	LV	J J	R	2 M 1 2	R V	J J	115 117	h9				
	O	I	V M	2 B 1 2			48 48	e8				
	Q	U		1 J		J	12	d5				
	R	U	J J J J J J J J J J		10 J 1 2 3 4 5 6 7 8 9 10	J BI B R Mv N V	G G V V V V G J J	208 33 109 109 147 219 217 188 163 162	s8	W	I	
		U	M		1 B	M		98				
		U	M		1 BI		N		99	f6	T	I
U		M		1 BI		N		99				

**12****SCHALTUNGEN DER ELEKTRISCHEN ANLAGE
CX 25 GTI Turbo 7/85 →****MA
510.00/12****15****TABELLE DER GLÜHLAMPEN**

<i>Funktion</i>	<i>Anzahl</i>	<i>Fassung</i>	<i>Spannung</i>	<i>Leistung/en</i>	<i>Typ</i>
<i>Fern- und Abblendlicht</i>	2	<i>P43 t 38</i>	12 V	60/55 W	<i>H4</i>
<i>Zusätzliches Fernlicht</i>	2	<i>PK 22s</i>	12 V	55 W	<i>H3</i>
<i>Nebelscheinwerfer</i>	2	<i>X 511</i>	12 V	55 W	<i>H2</i>
<i>Stoppleuchten und Rücklicht</i>	2	<i>BA 15d</i>	12 V	21/5 W	<i>P25/2</i>
<i>Blinker</i>	4	<i>BA 15s</i>	12 V	21 W	<i>P25/1</i>
<i>Nebelschlußleuchten</i>	2				
<i>Rückfahrcheinwerfer</i>	2				
<i>Deckenleuchte</i>	2				
<i>Motorraumleuchte</i>	1	<i>BA 15s</i>	12 V	10 W	<i>R19/10</i>
<i>Standlicht</i>	2	<i>BA 15s</i>	12 V	5 W	<i>R 19/5</i>
<i>Kennzeichenleuchte</i>	2				
<i>Zusatzblinker (Export)</i>	2	<i>BA 9s</i>	12 V	4 W	<i>T8/4</i>
<i>Handschuhfachleuchte</i>	1	<i>BA 9s</i>	12 V	2 W	<i>T8/2</i>
<i>Zündschloßleuchte</i>	1				
<i>Leselampe vorn</i>	1	<i>navette 35 mm</i>	12 V	5 W	<i>C 11</i>
<i>Kofferraumleuchte</i>	1				
<i>Beleuchtung der Heizungsbedienung</i>	5	<i>wedge base Ø 5</i>	12 V	1,2 W	
<i>Aschenbecherleuchte</i>	1				
<i>Zigarrenanzünderleuchte</i>	1				
<i>Beleuchtung der Kontrolleinheit</i>	31	<i>wedge base Ø 10</i> <i>LED</i>	12 V	3 W	
<i>außer: Ladekontrolleuchte</i>	1				
<i>Klopfensensorkontrolle</i>	1				
<i>In den Schaltern eingebaute Leuchten</i>	8	<i>wedge base Ø 5</i>	12 V	0,36 W	



VERZEICHNIS DER KABELBÜNDEL

A	Signalhorn	LV	Verlängerung für Fensterheber
AB	Nebelscheinwerfer	M	Motor
B	Stromverteilerkasten	MB	Masse Stromverteilerkasten
BA	Anzeigeleiste	ML	Masse Heckscheibe
C	Verriegelung des Kofferraums	MP	Masse Kraftstoffpumpe
CA	Kabel der Lichtmaschine	O	Bordcomputer
CD	Druckregler des Turbo	P	Deckenleuchte
CN	Minuskabel der Batterie	PC	Tür vorn links
CP	Pluskabel der Batterie	PD	Tür hinten rechts
D	Vorn rechts	PG	Tür hinten links
E	Kennzeichenbeleuchtung	PP	Tür vorne rechts
EC	Motorraumbeleuchtung	Q	Heizungsgebläse
F	Verbindungskabel	R	Hinten
FP	Kabel der Kraftstoffpumpe	T	Armaturenbrett
G	Vorn links	U	Bremsbelagabnutzung
H	Innenraum	V	Ventilator
IC	Kabelbaum IE an der Karosserie	W	Glühlampenkontrolle
IM	Motorkabelbaum IE	X	Verriegelung der Tankklappe
J	Tankgeber	Y	ABS
K	Heizung	Z	VEZ
L	Glühlampenkontrolle		

VERZEICHNIS DER MASSEPUNKTE

Nummer	Einbaulage	Einbauschema	Steckverbinder	Kabelbündel
			Anz. d. Pole-Farbe	
m1	Auf dem Radkasten vorn links	b8	1 J 1 N 1 B̄I - 1 M̄ 1 B̄I 1 J	AB CN IC Y Z
m2	Am Getriebe	c7	1 N	CN
m3	An der Lenksäule links	g7	5 M 3 M	H MB
m4	Hinten in der Mittelkonsole	k5	1 J	Y
m5	Rückleuchteinheit rechts	t2	1 N	ML
m6	An der Kofferraumklappe	t5	1 M̄ 1 M̄ - 1 V̄	C E
m7	Rückleuchteinheit links	t7	1 G	F

**Tabelle der Sicherungen**

Sicherung Nr.	Stärke	Farbe	Versorgung	Absicherung
1	10 A	rot	+ Kontakt Zündung Zündschloß Anschluß 4	Kontaktschalter der Rückfahrscheinwerfer. Steckverbinder (8 B 4) des Motorkabelbündels (nicht benutzt).
2	25 A	weiß	+ Kontakt Zündschloß Anschluß 2	Heizung und Klimaanlage Armaturenbrett: – Turboanzeige, Kraftstoff, Motoröldruck und Stand. Drehzahlmesser – Kontroll- und Warnleuchten von: Klopfsensor, Batterieladung, ABS, Bremsbelagabnutzung vorn, Kühlwasser und Motortemperatur, Hydraulikdruck und Stand, Kraftstoffreserve. Motoröldruck. Feststellbremse, defekte Glühlampen, nicht verschlossene Türen, Motorhaube und Kofferklappe. – Helligkeitsregler und Armaturenbrettbeleuchtung, sowie Beleuchtung der Bedienungselemente der Heizung. – Anzeigeeinheit und Computertasten – Gedämpfte Beleuchtung der Schalter der Warnblinkanlage. Nebelscheinwerfer und Nebelrückleuchten. Blinker und die Kontrollleuchten
3	25 A	weiß	+ Kontakt Zündschloß Anschluß 1	Relaisspule der Fensterheber vorn und hinten. Höhenverstellung und heizbare Heckscheibe. Schalter, Intervallschalter und Scheibenwischer, Scheibenwascher vorn. Stoppelleuchten, Motor des Schiebedachs, Schalter und Motor der Außenspiegel.
4	30 A	grün	+ Direkt	Kühlventilatoren (außer des Rechten in der großen Stufe).
5	10 A	rot	+ Direkt	Schalter und Blinker beim „Warnblinken“.
6	30 A	grün	+ Direkt	Spannungsversorgung des Relais und der Fensterheber vorn.
7	30 A	grün	+ Direkt	Innenleuchten und Steuergerät der Zeitschaltung. Beleuchtung des Kofferraums und des Handschuhfachs. Motor der Höhenverstellung. Anzeigeeinheit der Computertastatur (Uhrfunktion). Radio. Türverriegelung, Steuergeräte, Kontrolleuchte und Motoren.
8	25 A	weiß	+ Direkt	Schalter und Relais (Spule) der Hupe Kontakt des Relais und Heckscheibenheizung und Heizung der Außenspiegel.
9	30 A	grün	+ Direkt	Relais und Fensterheber hinten.
10	5 A	braun	Standlicht	Nebelschlußleuchten.
11	5 A	braun	Standlicht	Nummernschildbeleuchtung.
12	5 A	braun	Standlicht	Rückleuchten rechts und links.
13	5 A	braun	Standlicht	Standlicht links und rechts. Beleuchtungen: Motorraum, Aschenbecher, Zigarettenanzünder, Zündschloß, Kontrolleuchte Standlicht, gedämpfte Beleuchtung der Anzeigebelichtung und der Tastatur. Steuergerät für „Licht aus“, Schalter und Spule des Relais für Nebelscheinwerfer und der Nebelschlußleuchten.
14				Nicht benutzt.